



CALIBRO DIGITALE IN LEGA LEGGERA  
LIGHTWEIGHT DIGITAL CALIPER

## ОБЛЕГЧЕННЫЙ ЦИФРОВОЙ ШТАНГЕНЦИРКУЛЬ

ART. 2056



цена деления 0,01 мм  
влагозащищенный  
облегченный

- Вес в 2,5-4 раза меньший, чем у стандартных штангенциркулей
  - Прямоугольный профиль 40x20 мм из закаленного сплава с покрытием твердостью 250 ÷ 350 HV
  - Трение уменьшилось на 20-50% благодаря призматическим направляющим скольжения
  - Измерительные поверхности выполнены из нержавеющей стали
- блок цифровой индикации с большим цифровым дисплеем с возможностью линейной коррекции и выводом данных на ПК.
- Сделано в Италии. Аттестация и сервис в Украине на предприятии МИКРОТЕХ®

Арт.	Диап., мм	Ц.д., мм	Погр., мм	Вес, кг	Цена при длине губок, тыс.грн			
					150мм	200мм	300мм	500мм
2056.10X	0-1000	0,01	0,040	3,2	48,0	52,8	62,4	76,8
2056.15X	0-1500		0,060	3,8	57,6	64,8	79,2	100,8
2056.20X	0-2000		0,060	4,6	69,6	79,2	93,6	115,2
2056.25X	0-2500		0,090	5,5	-	96,0	110,4	заказ
2056.30X	0-3000		0,120	6,2	-	112,8	127,2	заказ
2056.35X	0-3500		0,150	7,0	-	129,6	144,0	заказ
2056.40X	0-4000		0,200	7,7	-	206,4	225,6	заказ
2056.45X	0-4500		0,250	8,5	-	240,0	259,2	заказ
2056.50X	0-5000		0,300	9,3	-	273,6	292,8	заказ
2056.55X	0-5500		0,300	10,0	-	336,0	360,0	заказ

Официальный импортер BOSCHI в Украине предприятие МИКРОТЕХ®  
WWW.MICROTECH.UA +38-057-739-03-50



CALIBRO COMPARATIVO INTERNI/ESTERNI PER GRANDI DIMENSIONI  
COMPARATIVE INTERNAL/EXTERNAL CALIPER FOR LARGE SIZES

## ЦИФРОВОЙ КОМПАРАТОР

ART. 2034

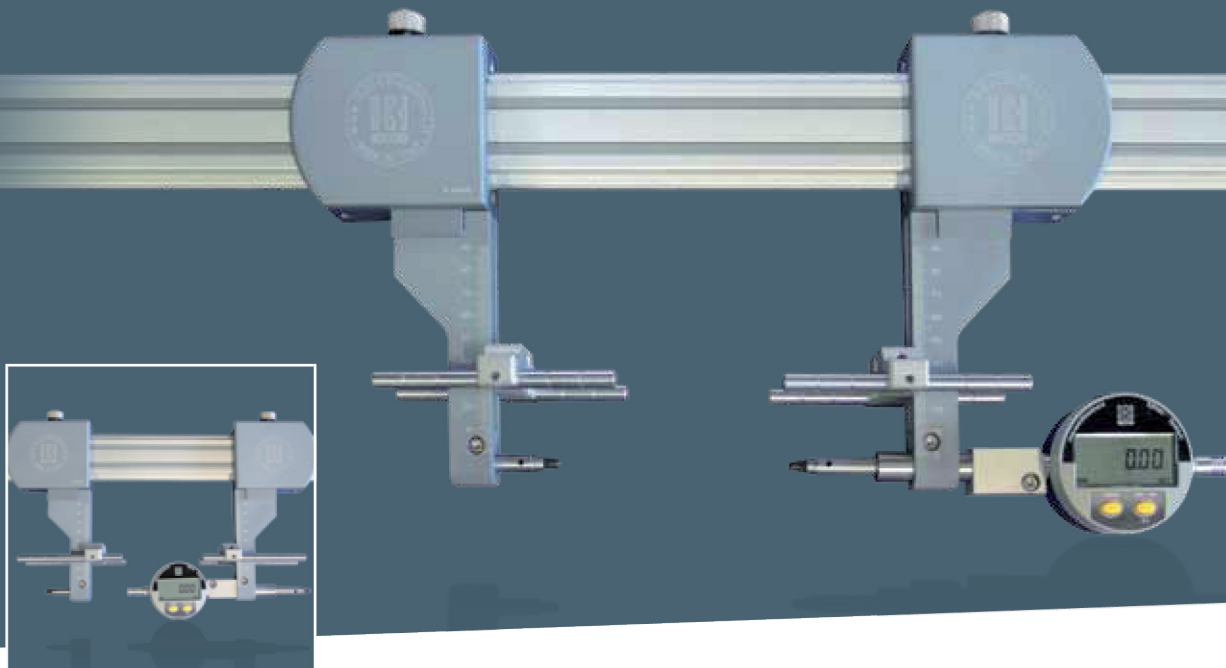

- Вес в 2,5-4 раза меньший, чем у стандартных штангенциркулей
- Прямоугольный профиль 40x20 мм из закаленного сплава с покрытием твердостью 250 ÷ 350 HV
- Трение уменьшилось на 20-50% благодаря призматическим направляющим скольжения
- Роль отсчетного устройства выполняет цифровой индикатор с ценой деления 0,01мм или 0,001мм с возможностью вывода данных на ПК.
- Сделано в Италии. Аттестация и сервис в Украине на предприятии МИКРОТЕХ®

Арт.	Диап., мм	Губки, мм	Погр., мм	Цена, грн	
				цифрой индикатор ц.д. 0,01мм	цифрой индикатор ц.д. 0,001мм
2034.01	0-500	85	0,040	42500	48500
2034.02	0-1100	85	0,040	50000	56000
2034.03	0-1300	85	0,040	60000	66000
2034.04	0-1500	85	0,060	70000	76000
2034.05	0-1700	120	0,060	80000	86000
2034.06	0-2300	120	0,090	95000	101000
2034.07	0-2700	120	0,090	110000	116000
2034.08	0-3200	120	0,120	125000	131000
2034.09	0-3800	120	0,150	150000	156000
2034.10	0-4300	120	0,200	175000	181000

Официальный импортер BOSCHI в Украине предприятие МИКРОТЕХ®

WWW.MICROTECH.UA

+38-057-739-03-50



SUPPORTO PER CAMPIONI DI RIFERIMENTO ADATTO AD AZZERARE I CALIBRI  
COMPARATIVI INTERNI/ESTERNI

# СТЕНД ДЛЯ КАЛИБРОВКИ ШТАНГЕНЦИРКУЛЕЙ

ART. 2036

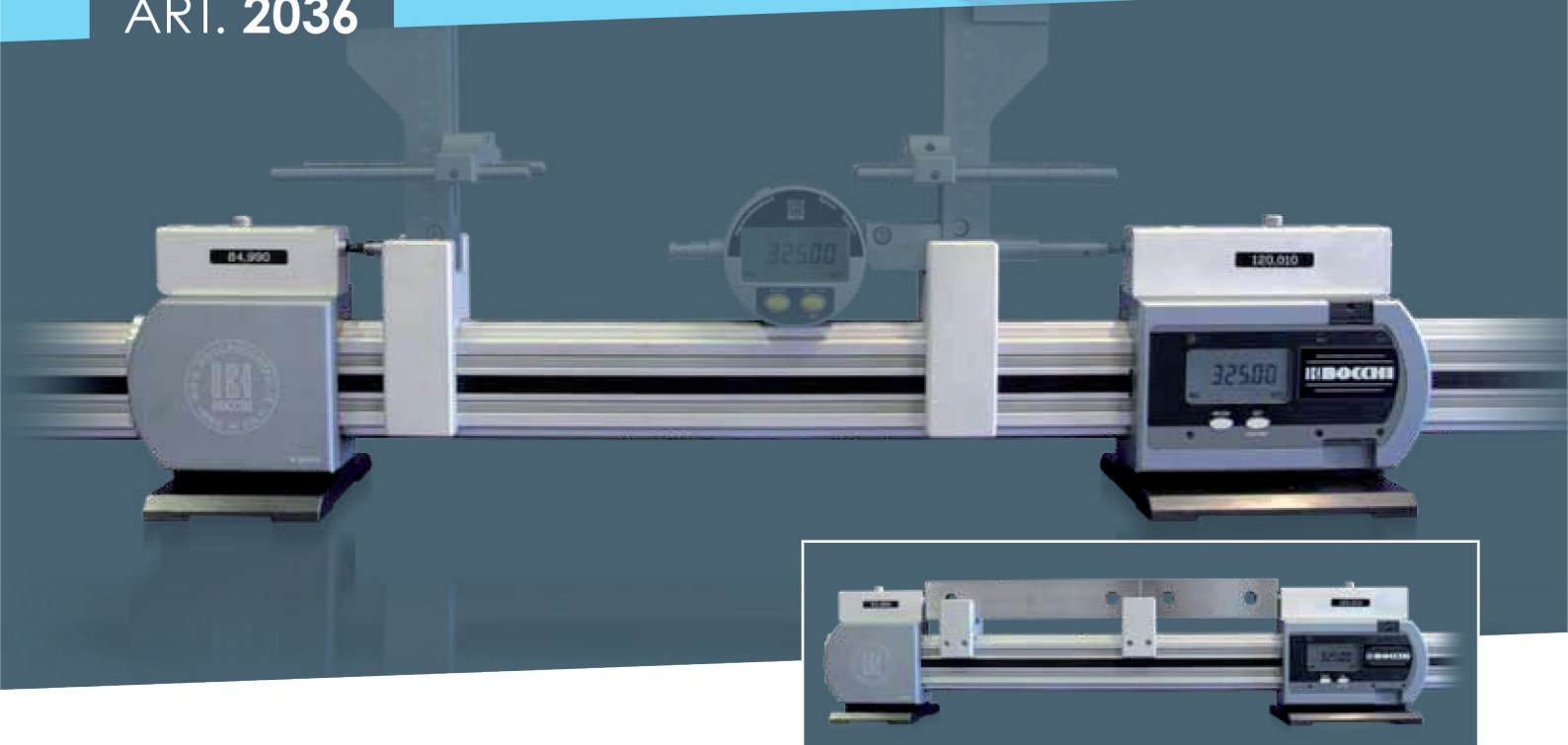





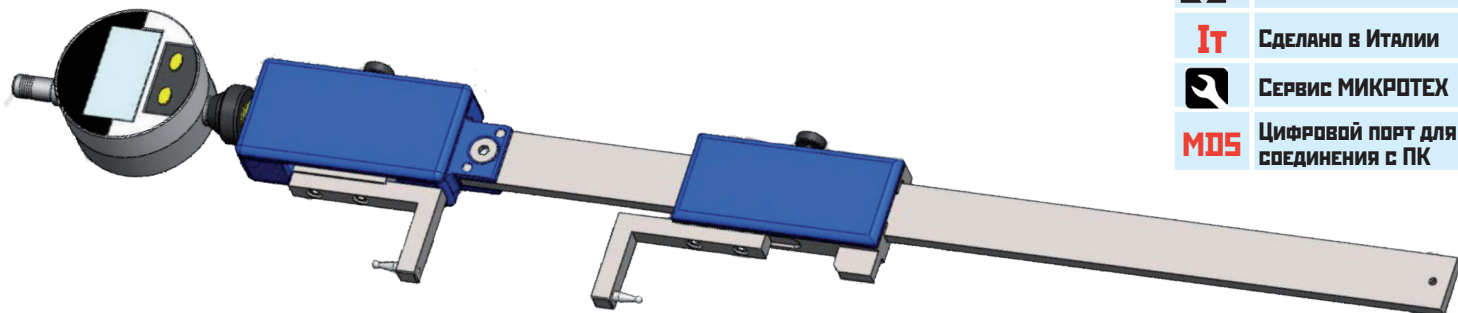

- Для калибровки штангенциркулей
- Прямоугольный профиль 40x20 мм из закаленного сплава с покрытием твердостью 250 ÷ 350 HV
- Трение уменьшилось на 20-50% благодаря призматическим направляющим скольжения
- Измерительные поверхности выполнены из нержавеющей стали
- блок цифровой индикации с большим цифровым дисплеем с возможностью линейной коррекции и выводом данных на ПК.
- Сделано в Италии. Аттестация и сервис в Украине на предприятии МИКРОТЕХ®

Код	Диап., мм		Погр., мм	Цена, грн
	внутр.	наружн.		
2036.01	0-500	205-705	0,040	55000
2036.02	0-1100	205-1305	0,040	65000
2036.03	0-1300	205-1505	0,040	75000
2036.04	0-1500	205-1705	0,060	85000
2036.05	0-1700	205-1905	0,060	95000
2036.06	0-2300	205-2505	0,090	110000
2036.07	0-2700	205-2905	0,090	125000
2036.08	0-3200	205-3405	0,120	140000
2036.09	0-3800	205-4005	0,150	170000
20346.10	0-4300	205-4505	0,200	190000

**Официальный импортер BOSCHI в Украине предприятие МИКРОТЕХ®**  
**WWW.MICROTECH.UA** **+38-057-739-03-50**

# ШТАНГЕНЦИРКУЛЬ ВОСНИ ЦИФРОВОЙ УНИВЕРСАЛЬНЫЙ



	ISO 9001:2008, СЕРТ. № 225709
	АТТЕСТАЦИЯ МИКРОТЕХ
	СДЕЛАНО В ИТАЛИИ
	СЕРВИС МИКРОТЕХ
	Цифровой порт для соединения с ПК

Код базы	Диап., мм		Погр., мм	Вес, кг	Цена базы, грн	
	наружн.	внутр.			часовой индикатор ц.д. 0,01мм	цифрой индикатор ц.д. 0,001мм
2500.01-1	0-300	25-300	0,030	0,7	36500	48000
2500.02-1	0-500	25-500	0,040	1,2	49000	61000
2500.03-1	0-1000	25-1000	0,040	2,2	61500	73000

Код	Хар-ка	Цена, грн
2510.01	крепление-переходник	5500
2515.01	губки наружн.	6750
2520.01	губки внутр.	6750
2530.01	губки	4000
2535.02	губки	7500

Код	Хар-ка	Цена, грн
2550.03	крепление- переходник 100мм	11000
2580.01	крепезж	7500
0332.11Н	наконечник Ø 4,8мм	2600
0332.12Н	наконечник Ø 10мм	3900
0332.13Н	наконечник Ø 4,8мм R 15мм	8500
0332.17Н	наконечник Ø 1/8"	2000
0332.19Н	наконечник Ø 1÷6мм	2600
0332.23Н	наконечник Ø 3/32"	2000
0332.25Н	наконечник Ø 4,3мм R 5мм	3900
0332.31Н	наконечник Ø 1мм	3000
0332.0ХН	удлинитель 10 -100 мм	1700

# ШТАНГЕНЦИРКУЛЬ ВОСНИ ЦИФРОВОЙ УНИВЕРСАЛЬНЫЙ

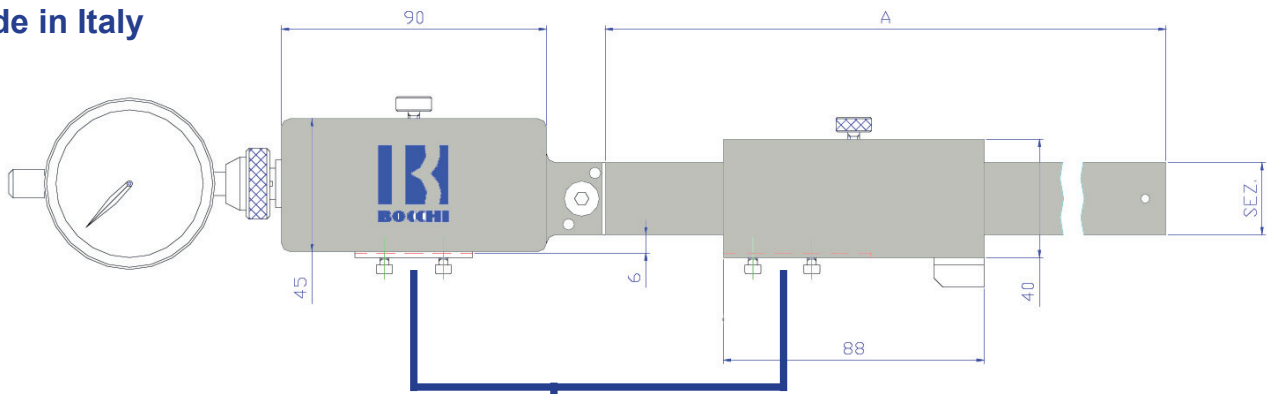

**Art. 2510.01**

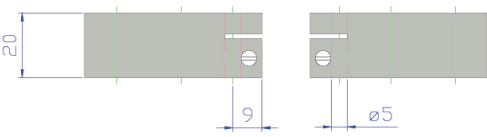

**Art. 2550.03 A=100 mm**

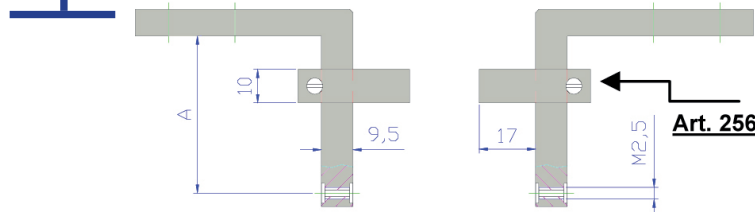

**Art. 2560.01**

**Art. 2520.01**

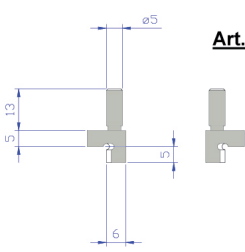

**Art. 0332.11H**

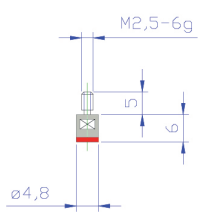

**Art. 0332.12H**

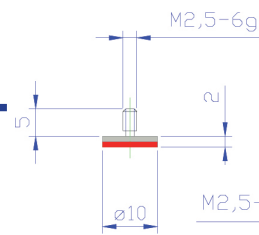

**Art. 0332.13H**

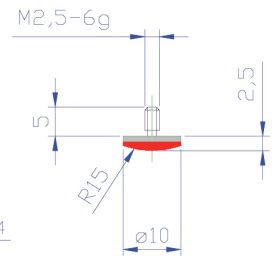

**Art. 2515.01**

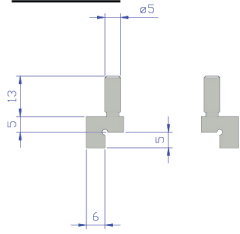

**Art. 0332.17H/R/S**

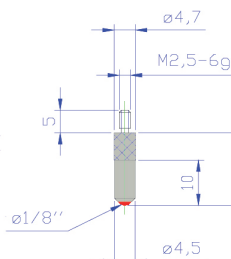

**Art. 0332.19H**

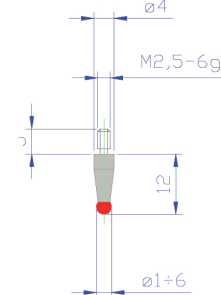

**Art. 0332.25H**

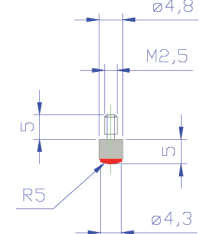

**Art. 2530.01 L=25 mm**

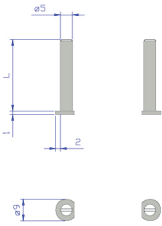

**Art. 0332.31H**

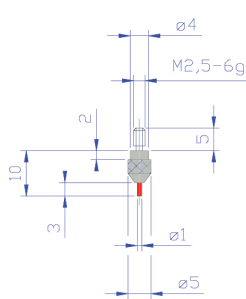

**Art. 0332.23H**

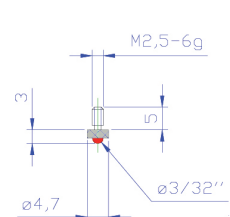

**Art. 2535.02 L=60 mm**

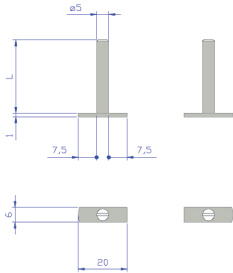

**Art. 0332.01+10**

**B=10+100 mm**

